

# Raam- en Deurtechniek

Profielen en tochtafdichting van Timmerman

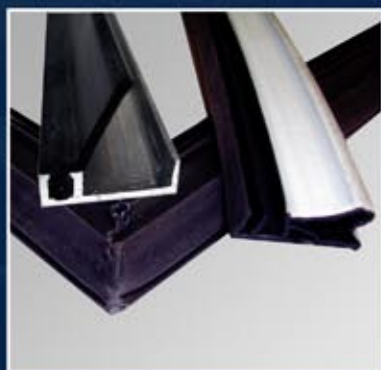



## INLEIDING

In deze documentatie vindt u specifieke informatie over de profielen en tochtafdichting uit het assortiment van Timmerman.

Het gebruikte aluminium is van de kwaliteit 6063, ook wel A1mgSi 0,5 genoemd. Deze legering heeft goede mechanische eigenschappen, is goed te bewerken, is corrosie bestendig en is geschikt voor diverse oppervlaktebehandelingen.

Vrijwel alle profielen kunnen in RAL kleur en/of op maat geleverd worden.

Aluminium zet 1mm per meter uit bij een temperatuurverschil van 50°C. Evenals alle metalen corrodeert ook aluminium door contact met andere metalen zoals koper, lood, zink, staal e.d. door potentiaal verschil. Direct contact moet daarom worden vermeden. Heeft u vragen over de profielen en de toepassingen, of staat uw profiel hier niet tussen, dan kunt u terecht bij onze afdeling Raam- en deurtechniek.

## INHOUD

Aluminium aanslagprofielen	Blz. 2 - 4
Aluminium glasprofielen	Blz. 5
Aluminium onderrail & bovenrail voor hefschuifdeuren	Blz. 6
Aluminium middensluiting voor hefschuifdeuren	Blz. 7
Inbouw profielen	Blz. 8 - 9
Opbouw profielen	Blz. 10 - 11
Aanslagprofiel tbv BI-DR deuren	Blz. 12
Valdorpels	Blz. 13
Dorpelprofielen	Blz. 14
Kaderprofielen	Blz. 15 - 17
Tochtdichting tbv schuiframes/deuren	Blz. 18
Deurnaaldprofiel met rubber & beslaggroefprofiel	Blz. 19
Bestelformulieren	Blz. 20 - 22

AANSLAGPROFIELEN VOOR NAAR BINNEN DRAAIENDE RAMEN 15-10  
Toepassing volgens NPR 3671 en toegelaten binnen K.V.T. 95

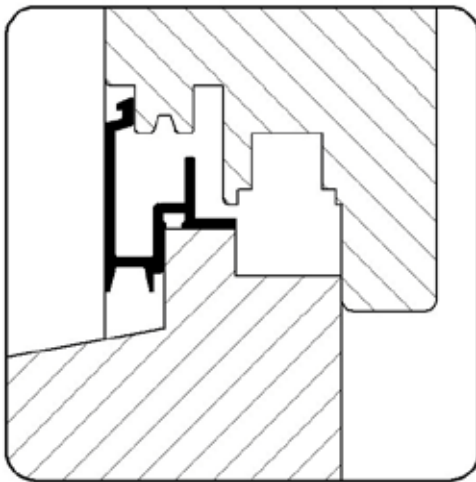

Voorbeeld detail N2

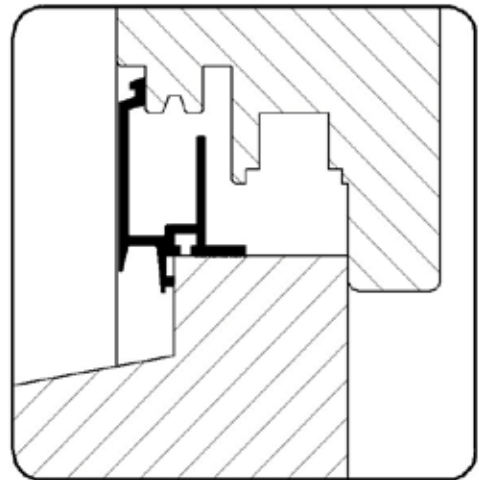

Voorbeeld detail 15HS10 (V3)

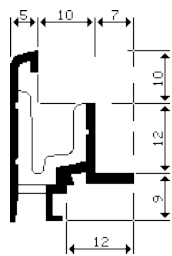

N2 / Art. 4669121

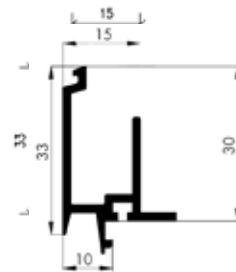

AASP 15HS10 Art. 4669071

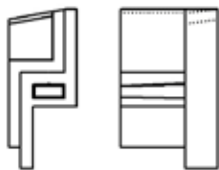

Eindkapje  
N2 / Art. 4669131

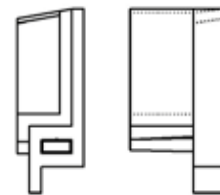

Eindkapje  
t.b.v. 15HS10 Art. 4669081

- De profielen worden standaard in geanodiseerde uitvoering geleverd, maar kunnen ook brut of gemoffeld geleverd worden.
- Standaardlengte is 500 cm.
- Levering op maat mogelijk.
- Unieke eindkapjes, waardoor een snelle waterafvoer wordt verkregen en de zelf op maat gemaakte profielen voldoen aan de eisen die gesteld zijn in de K.V.T. 95 katern 38.

AANSLAGPROFIELEN VOOR NAAR BINNEN DRAAIENDE RAMEN 22-10  
 Toepassing volgens NPR 3671 en toegelaten binnen K.V.T. 95

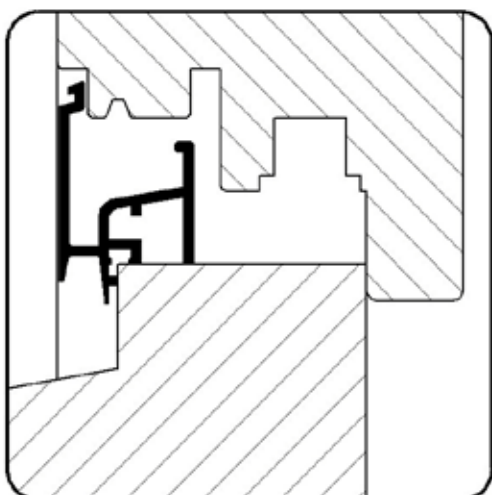

Voorbeeld detail 22HS10 (B4)

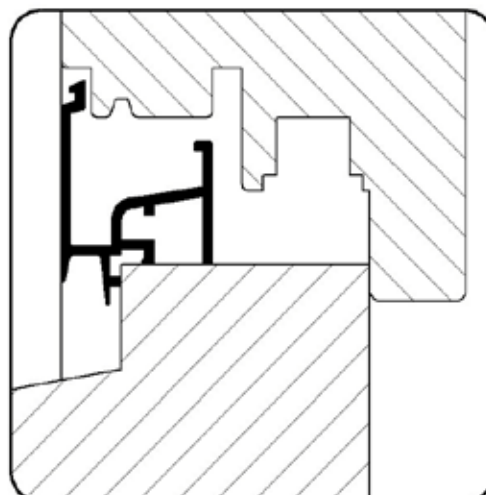

Voorbeeld detail 25HS10 (B3)

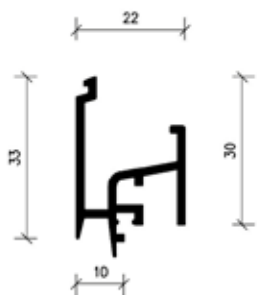

AASP 22HS10 Art. 4669141

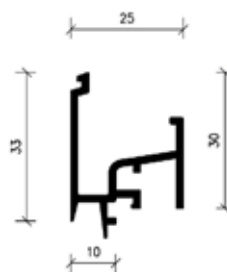

AASP 25HS10 Art. 4669161

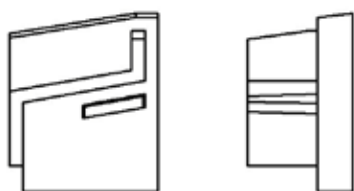

Eindkapje  
 t.b.v. 22HS10 Art. 4669151

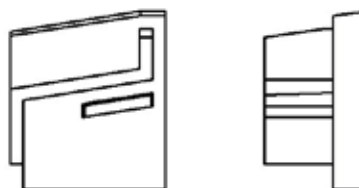

Eindkapje  
 t.b.v. 25HS10 Art. 4669171

- De profielen worden standaard in geanodiseerde uitvoering geleverd, maar kunnen ook brut of gemoffeld geleverd worden.
- Standaardlengte is 500 cm.
- Levering op maat mogelijk.
- Unieke eindkapjes, waardoor een snelle waterafvoer wordt verkregen en de zelf op maat gemaakte profielen voldoen aan de eisen die gesteld zijn in de K.V.T. 95 katern 38.

AANSLAGPROFIELEN VOOR NAAR BINNEN DRAAIENDE RAMEN 22-8  
Toepassing volgens NPR 3671 en toegelaten binnen K.V.T. 95

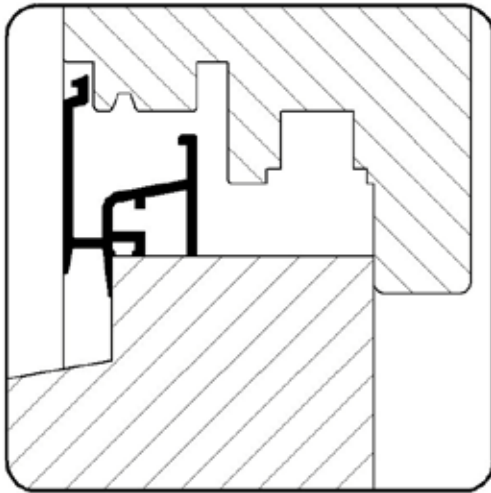

Voorbeeld detail 22HS8 (B5)

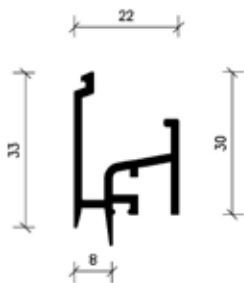

AASP 22HS8 Art. 4669181

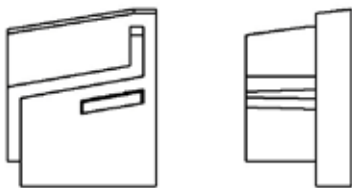

Eindkapje  
t.b.v. 22HS8 Art. 4669151

- De profielen worden standaard in geanodiseerde uitvoering geleverd, maar kunnen ook brut of gemoffeld geleverd worden.
- Standaardlengte is 500 cm.
- Levering op maat mogelijk.
- Unieke eindkapjes, waardoor een snelle waterafvoer wordt verkregen en de zelf op maat gemaakte profielen voldoen aan de eisen die gesteld zijn in de K.V.T. 95 katern 38.

GLASPROFIELEN VOOR BINNENBEGLAZING  
Toepassing volgens NPR 3671 en toegelaten binnen K.V.T. 95

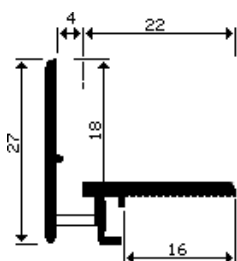

G5 / Art. 4669011

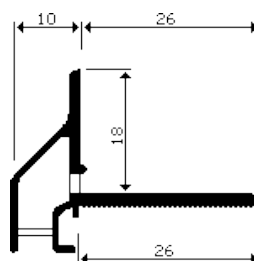

G6 / Art. 4669021

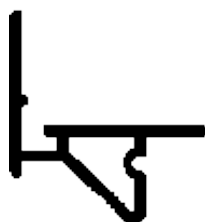

G15 / Art. 4669041

- De profielen worden standaard in geanodiseerde uitvoering geleverd, maar kunnen ook brut of gemoffeld geleverd worden.
- Standaardlengte is 600 cm.
- Levering op maat mogelijk.
- Op verzoek kunnen de uiteinden gekeept worden.

## ONDERRAILPROFIELEN VOOR HEFSCHUIFDEUREN

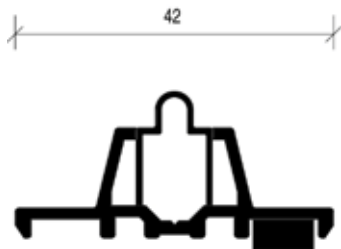

AORP 895



Verdekt schroefbare onderrail met RVS slijtvaste looprail.

Toepasbaar voor alle hefschuifdeurbeslagen.

Geanodiseerd.

Geen vervuiling in de schroefgaten.

Looprail zonder speciaal gereedschap vervangbaar.

Rail voorzien van neopreendichting, derhalve alleen af te kitten aan de kopzijde.

Standaardlengtes: 300, 400, 500, 600cm.

Verpakkingseenheid: 5 lengtes / koker.

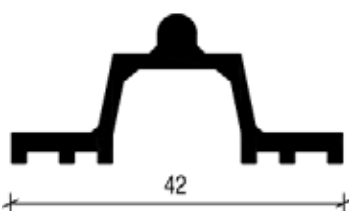

P1542 / Art. 406082

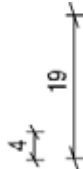

Verdekt onderrail, toepasbaar voor alle hefschuifdeurbeslagen.

Geanodiseerd.

Met kunststof bevestigingsblokjes. Art. 406080

Standaardlengtes: 335 of 670cm.

Verpakkingseenheid: 5 lengtes / koker.

## BOVENRAILPROFIELEN VOOR HEFSCHUIFDEUREN

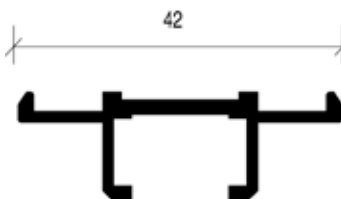

ABRP 957

300cm / Art. 4060903

600cm / Art. 4060906



Standaard bovenrail, toepasbaar voor alle schuifdeurbeslagen.

Geanodiseerd.

Standaardlengtes: 300 en 600cm.

Verpakkingseenheid: 5 lengtes / koker.



## MIDDENSLUITINGPROFIELEN VOOR HEFSCHUIFDEUREN

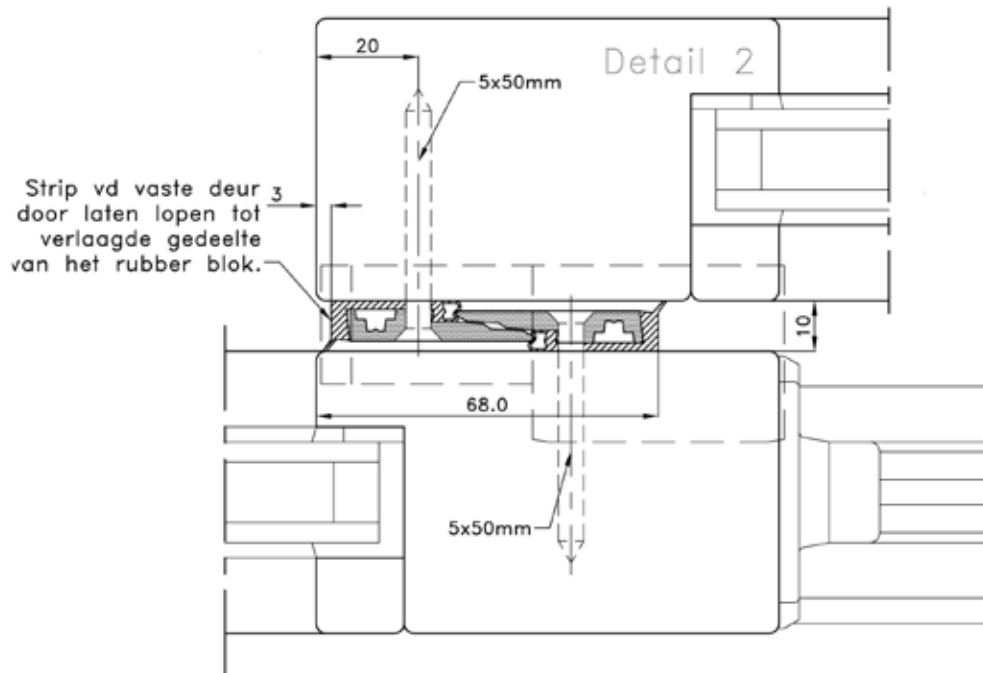

### Toepassing:

Beslagroefprofiel tbv stomp draaikiep.

Art. naam	Art.nr.	Lengte
Middenstijlbeveiliger	406054	2400mm
Middenstijlbeveiliger	406055	2800mm

## INBOUWPROFIELEN ALUMINIUM VOOR 6MM AFHANGSPELING

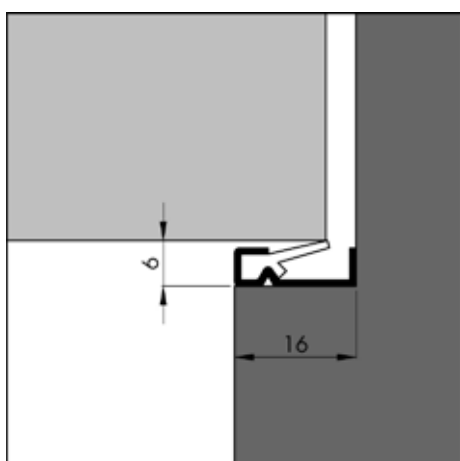

AIB-4G

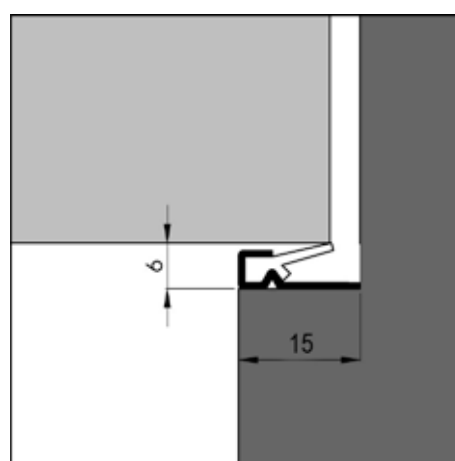

AIB-A4

### Toepassing:

Voor naar binnen en buitendraaiende deuren en ramen. Dit profiel kan met behulp van een nietmachine worden bevestigd. Het profiel is standaard voorzien van spijker-/schroefgaatjes t.b.v. schroef met verzonken kruiskop 2,5x16.

Art. naam	Art.nr.	Lengte	Verpakkingseenheid
AIB-4G 220	474408	220	25 lgt/koker
AIB-4G 230	474410	230	25 lgt/koker
AIB-4G 300	474409	300	25 lgt/koker
AIB-A4 500	474413	500	25 lgt/koker

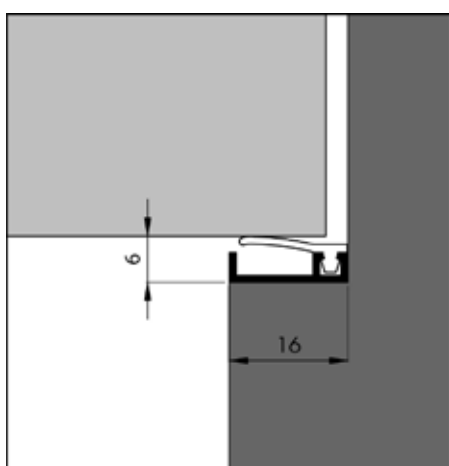

AIB3-N XL

### Toepassing:

Voor naar binnen en buitendraaiende deuren en ramen. Dit profiel kan met behulp van een nietmachine worden bevestigd. Het profiel is standaard voorzien van spijker-/schroefgaatjes t.b.v. schroef met verzonken kruiskop 2,5x16.

Voor tochtwering van scheluwe deuren en ramen (bereik 6 tot 13mm).

Art. naam	Art.nr.	Lengte	Verpakkingseenheid
AIB3-N XL	474420	300	25 lgt/koker

## INBOUWPROFIELEN ALUMINIUM VOOR 6MM AFHANGSPELING

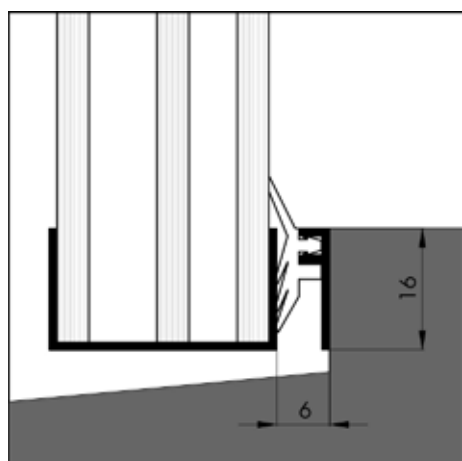

AIB-4N-1488

### **Toepassing:**

Voor naar binnen en buitendraaiende deuren en ramen. Dit profiel kan met behulp van een nietmachine worden bevestigd. Het profiel is standaard voorzien van spijker-/schroefgaatjes t.b.v. schroef met verzonken kruiskop 2,5x16. Speciaal tochtprofiel voor hardglazen ramen. Profiel dient in verstek gezaagd te worden.

<b>Art. naam</b>	<b>Art.nr.</b>	<b>Lengte</b>	<b>Verpakkingseenheid</b>
AIB-4N-1488	474415	300	25 lgt/koker

## OPBOUWPROFIELEN ALUMINIUM VOOR 6MM AFHANGSPELING

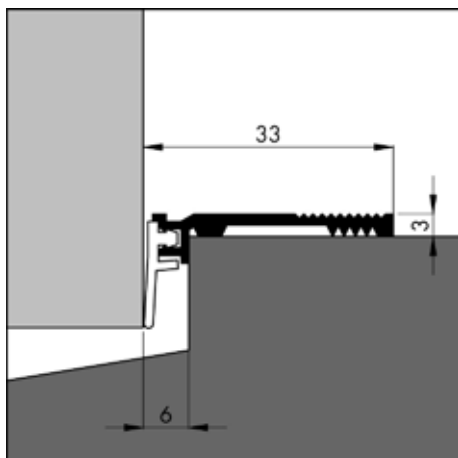

ANB6

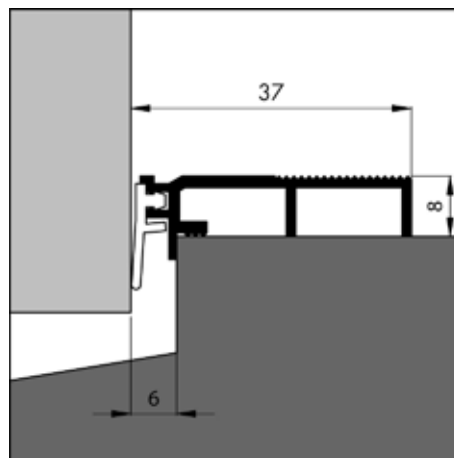

ANB6-N

### Toepassing:

Voor naar buitendraaiende deuren. Het profiel is standaard voorzien van schroefgaatjes.

Art. naam	Art.nr.	Lengte	Verpakkingseenheid
ANB6	474495	300	15 lgt/koker
ANB6-N	474499	300	10 lgt/koker

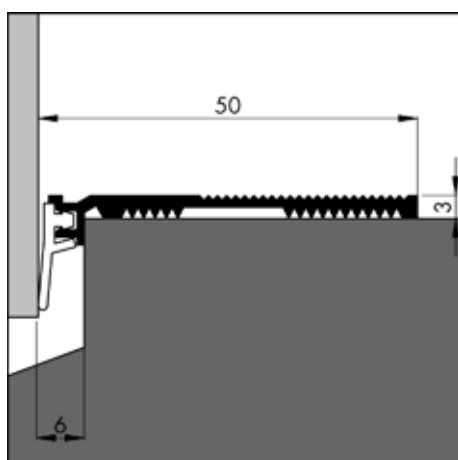

ANB7

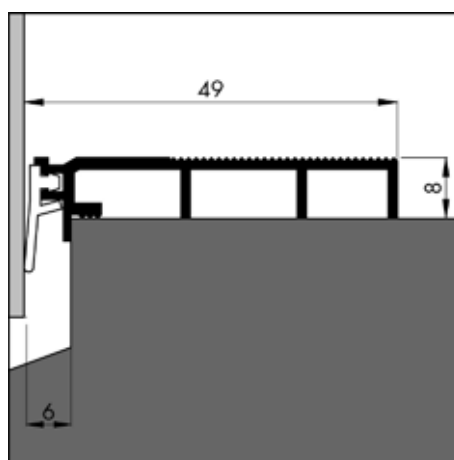

ANB7-N

### Toepassing:

Voor naar buitendraaiende deuren. Het profiel is standaard voorzien van schroefgaatjes.

Art. naam	Art.nr.	Lengte	Verpakkingseenheid
ANB7	474503	300	10 lgt/koker
ANB7-N	474507	300	7 lgt/koker

## OPBOUWPROFIELEN ALUMINIUM

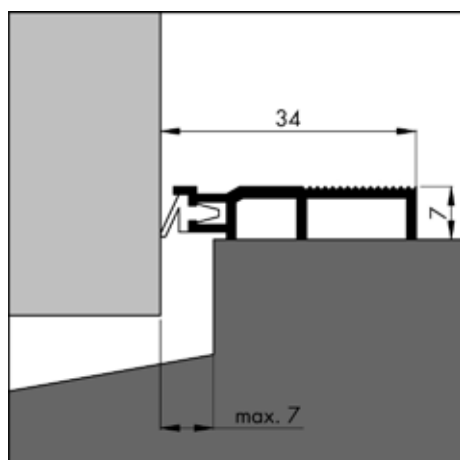

ARP5

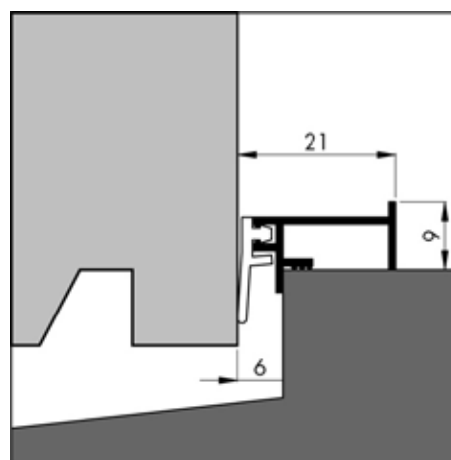

ANB-2-N

### Toepassing:

Voor naar buitendraaiende deur (ARP5) of raam (ANB-2-N). Het profiel is standaard voorzien van schroefgaatjes. Profiel ARP5 is ook geschikt voor DTS onderdorpels.

Art. naam	Art.nr.	Lengte	Verpakkingseenheid
ARP5	474246	300 cm	15 lgt/koker
ANB-2-N	474378	300 cm	18 lgt/koker

## SLIJTSTRIP ALUMINIUM

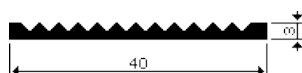

### Toepassing:

Voor naar buitendraaiende deuren. Het profiel is standaard geboord en gesouvereind.

Art. naam	Art.nr.	Lengte
Slijtstrip	460474	500cm

## AANSLAGPROFIEL VOOR NAAR BINNEN DRAAIENDE DEUREN.

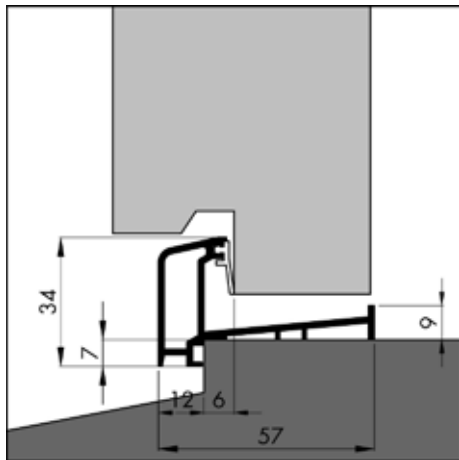

ANB-S5

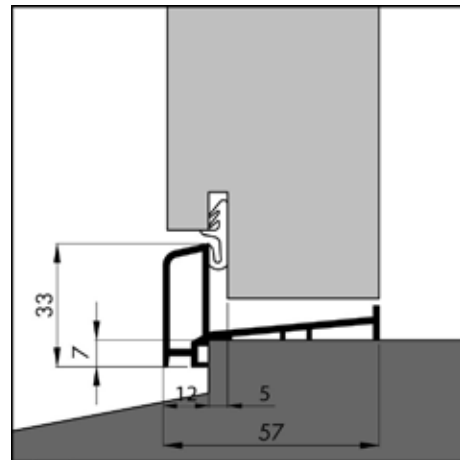

ANB-S6

### **Toepassing:**

Plaatsing op onderdorpel bij naar binnen draaiende deuren.

Voorzien van afwaterings- en schroefgaten.

Deze profielen zijn op maat en gekeept leverbaar.

<b>Art. naam</b>	<b>Art.nr.</b>	<b>Lengte</b>	<b>Verpakkingseenheid</b>
ANB-S5	474426	300	2 lgt/koker
ANB-S6	474427	300	2 lgt/koker

## VALDORPELS ALUMINIUM

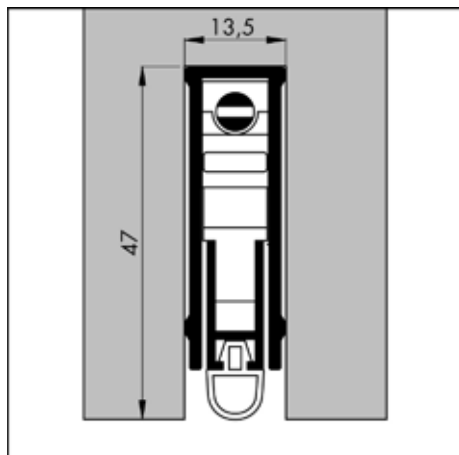

EM SUPER

### **Toepassing:**

Voor binnendeuren en buitendeuren. Automatische valdorpel voor montage in of op de deur. Het bedieningsmechanisme wordt aan de scharnierzijde geplaatst, hulpstukken voor eventuele plaatsing aan de sluitzijde worden meegeleverd. De valdorpel is voorzien van een automatisch scheefstellingsmechanisme. Dichting door middel van een kunststof profiel. De lengte van de automaat is de deurbreedte minus 4mm.

<b>Freesmaat bxd(mm)</b>	<b>Min. Kier(mm)</b>	<b>Max. Kier(mm)</b>	<b>Max. Slag(mm)</b>
15 x 35-50	3	24	12

<b>Art. naam</b>	<b>Art.nr.</b>	<b>Lengte</b>	<b>Verpakkingseenheid</b>
ELLEN MATIC SUPER 073	475722	73	10 st./doos
ELLEN MATIC SUPER 083	475723	83	10 st./doos
ELLEN MATIC SUPER 093	475724	93	10 st./doos
ELLEN MATIC SUPER 103	475725	103	10 st./doos
ELLEN MATIC SUPER 113	475726	113	10 st./doos

## DORPELPROFIELEN ALUMINIUM

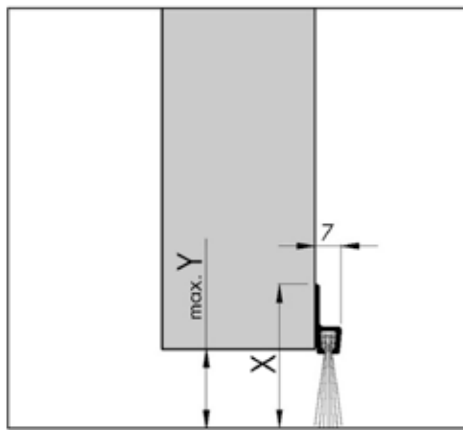

IBS 31/39

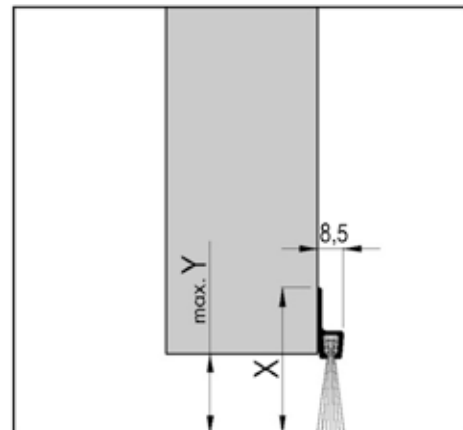

IBS 50/60/70/80

### Toepassing:

Voor de onderzijde bij deuren, schuif- en roldeuren. Deze profielen zijn speciaal ontworpen voor toepassing bij garagedeuren, deuren bij laad- en losperrons enz. De extra lange borstels maken het afdichten van grote kieren mogelijk. Het profiel is voorzien van schroefgaatjes.

IBS 31/39: houderstrip 18mm

IBS 50/60: houderstrip 20mm

IBS 70/80: houderstrip 40mm

Art. naam	Lengte	Maat X(mm)	Maat Y(mm)	Verpakkingseenheid
IBS-31 300	300	30	17	10 lgt./koker
IBS-39 300	300	38	23	10 lgt./koker
IBS-50 300	300	50	33	10 lgt./koker
IBS-60 300	300	59	43	10 lgt./koker
IBS-70 300	300	69	53	10 lgt./koker
IBS-80 300	300	79	63	10 lgt./koker

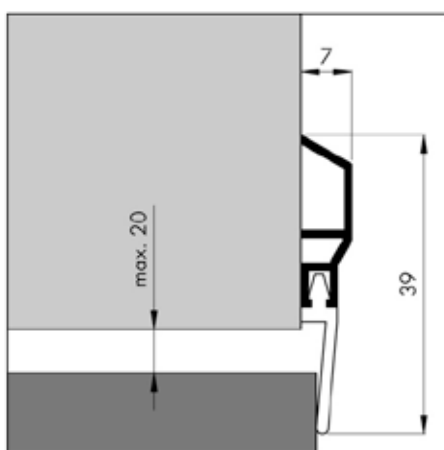

ADS

### Toepassing:

Voor de onderzijde van naar binnen draaiende deuren.

De strip is voorzien van schroefgaatjes.

Art. naam	Art.nr.	Lengte	Verpakkingseenheid
ADS	475524	100	10 lgt./doos
ADS	474269	300	18 lgt./doos



## KADERPROFIELEN

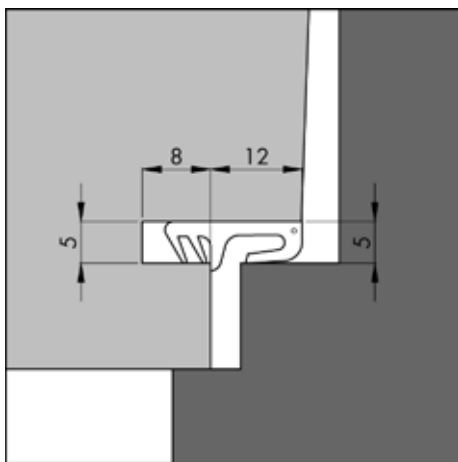

4050 ACF

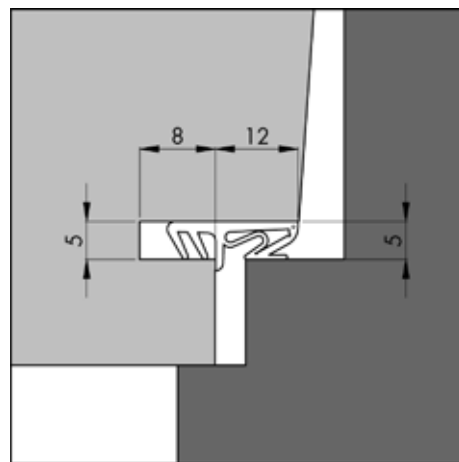

5050 ACF

### Toepassing:

Rondgaande dichting voor naar binnen draaiende deuren en ramen. Voor kophoogte van 12 mm. Voorzien van draadje in de kop. Het profiel is daarom perfect in verstek te knippen met een speciale kaderkniptang. Hoeklassen hoeft niet meer.

Art. naam	Art.nr.	kleur	Lengte Verpakkingseenheid
4050 ACF	182870	Zwart	200 m./doos
5050 ACF	182872	Zwart	200 m./doos

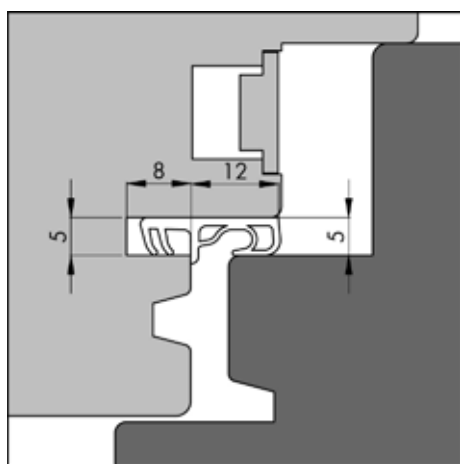

8350 ACBF

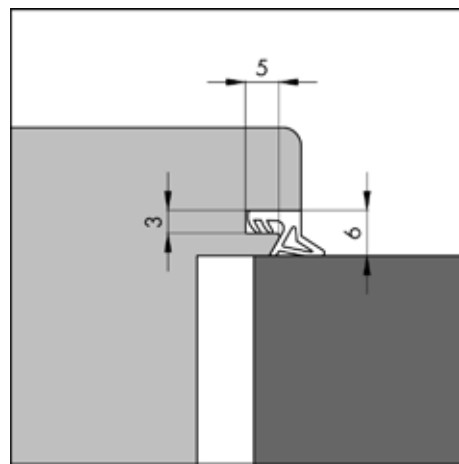

8530 ACB

### Toepassing:

Rondgaande dichtingen voor naar binnen draaiende deuren en ramen. Voor Kophoogte van 12mm. Profiel 8350 ACBF is voorzien van harde rug en draadje in de kop. Het profiel is daarom perfect in verstek te knippen met een speciale kaderkniptang. Hoeklassen hoeft niet meer. Het profiel is voorzien van een beschermfolie.

Art. naam	Art.nr.	kleur	Lengte Verpakkingseenheid
8350 ACBF	182874	Zwart	180 m./doos
8530 ACB	182880	Zwart	400 m./doos

## KADERPROFIELEN

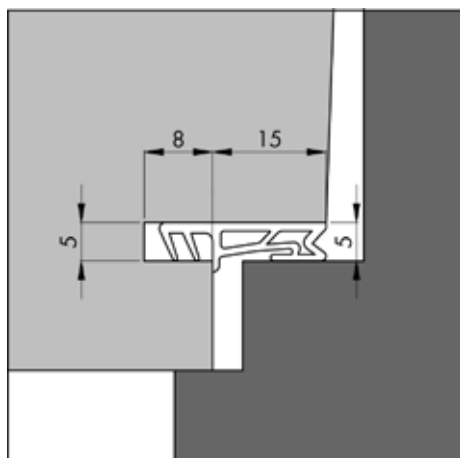

5250 AC / ACF

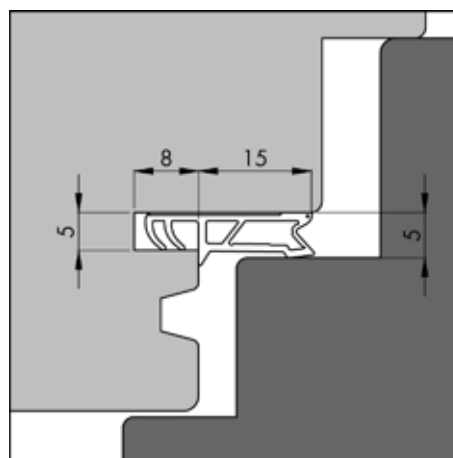

8450 ACBF

### Toepassing:

Rondgaande dichtingen voor naar buiten draaiende deuren en ramen. Voor Kophoogte van 15 mm. Profielen zijn voorzien van harde rug en draadje in de kop, hierdoor zijn deze perfect in verstek te knippen met een speciale kaderkniptang. Hoeklassen hoeft niet meer.

Profiel 8450 ACBF is voorzien van een beschermfolie.

Art. naam	Art.nr.	kleur	Lengte Verpakkingseenheid
5250 ACF	182876	Zwart	150 m./doos
5250 AC	182875	Wit	150 m./doos
8450 ACBF	182878	Zwart	160 m./doos

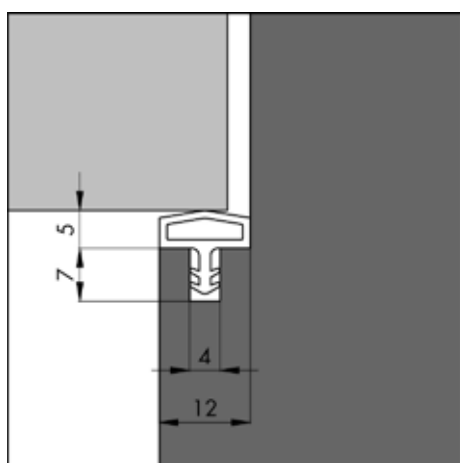

680 AC

### Toepassing:

Aanslagprofiel voor sponningbreedte min. 12mm

Art. naam	Art.nr.	kleur	Lengte Verpakkingseenheid
680 AC	182882	Zwart	100 m./doos

## KADERPROFIELEN

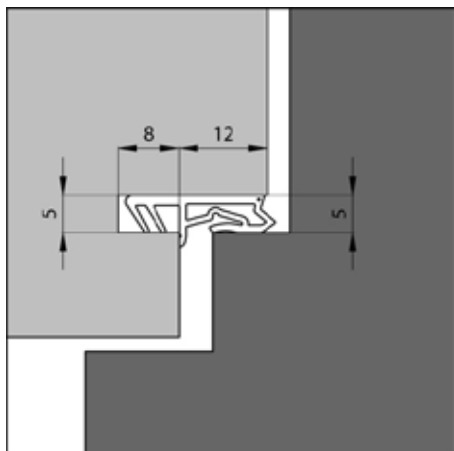

1201 SCF

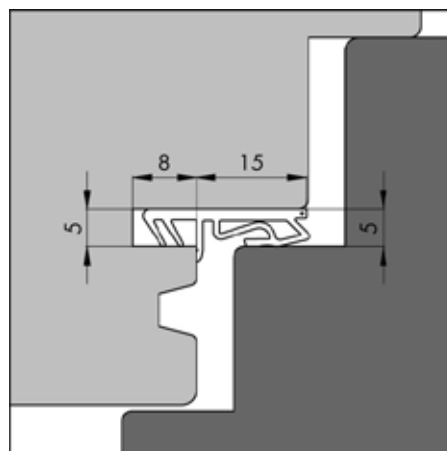

1501 SCF

### **Toepassing:**

Rondgaande dichting voor naar buiten draaiende ramen en deuren. Voor kophoogte van 12 en 15 mm. Voorzien van draadje in de kop. Het profiel is daarom perfect in verstek te knippen met een speciale kaderkniptang. Hoeklassen hoeft niet meer.

<b>Art. naam</b>	<b>Art.nr.</b>	<b>kleur</b>	<b>Lengte Verpakkingseenheid</b>
1201 SCF	182869	Zwart	150 m./doos
1501 SCF	182879	Zwart	150 m./doos

## TOCHTDICHTING SCHUIFRAMEN

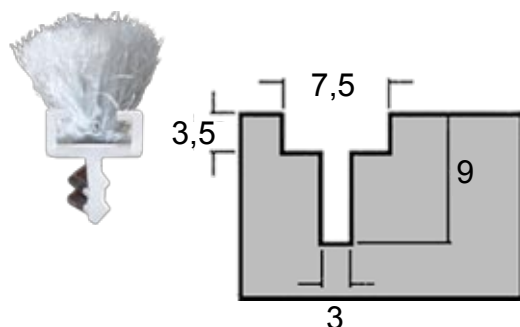

### Toepassing:

Tochtborstelprofiel met daarin speciaal voor schuiframen ontwikkelde borstelaafdichting. Voor gebruik in de borstelhouder bij schuivende afdichtingen in schuiframen en schuifpuien. Een centraal geplaatste vin zorgt voor een goede dichting met minimale wrijvingsweerstand. Voor een goede borstelaafdichting dient per kant een speling van  $\pm 4$  mm tussen raam en kozijn te worden aangehouden. Borstelhoogte is 7mm.

Art. naam	Art.nr.	kleur	Lengte
Borstelhouder	407000	wit	1 meter
Tochtborstel	407001	grijs	1 meter

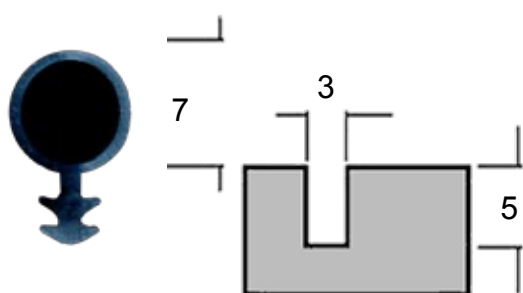

### Toepassing:

O-profiel wordt toegepast bij sluitende afdichtingen zoals onder- boven- en wisseldorpels. Het O-profiel is voorzien van een lip die in een smalle groef wordt vastgedrukt. Als speling tussen de dorpels dient  $\pm 4$  mm te worden aangehouden.

Art. naam	Art.nr.	kleur	Lengte
O-Profiel	407002	zwart	1 meter

## DEURNAALDPROFIEL MET RUBBER

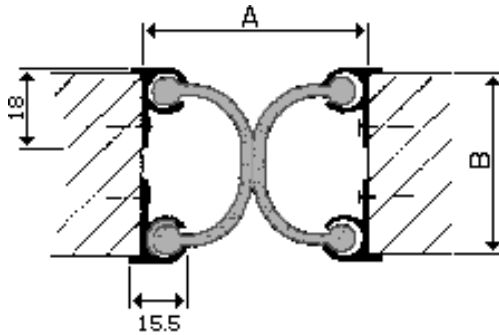

### Toepassing:

Deurnaaldprofiel met rubber voor dubbele (doorslaande) binnendeuren.  
Een deurnaald-set bevat twee lengtes aluminium (geboord) en één lengte rubber.

B: Deurdikte

B= 38mm, A is dan 51mm

B= 40mm, A is dan 50mm

Art. naam	Art.nr.	kleur	Lengte
Deurnaald set	463770	zwart	2250mm

## BESLAGGROEFPROFIEL



### Toepassing:

Beslaggroefprofiel tbv stomp draaikiep.

Art. naam	Art.nr.	Lengte
P1380	405077	1100mm
P1380	405078	1350mm
P1380	405079	1850mm
P1380	405080	2350mm
Eindkapje	405082	





Tel: 072 - 5118611  
Fax: 072 - 5152663  
Email: info@timmerman-alkmaar.nl

Bestelformulier					
Klant				Werk	
Adres					
Woonplaats				Tel.no.	
Best.door				Datum	
Kader	Elton	Type		Deventer	Type
Kophoogte	Type	Aangeven		Type	Aangeven
12mm	5150AC			SV712	
12mm folie	8150ACB			SV712f	
15mm	5250AC			SV715	
15mm folie	8250ACB			SV715f	
	.....				
	Sponningmaat				
Aantal	Breedte	Hoogte	Merk / Opmerking		









**Bouw  
techniek**

**Raam- en  
Deurtechniek**

**Toegangs  
techniek**



Kamerlingh Onnesstraat 2  
1821BP ALKMAAR  
T 072 511 86 11  
F 072 515 26 63  
info@timmerman-alkmaar.nl  
www.timmerman-alkmaar.nl

